

PITCHING MACHINE

【MA15】

取扱説明書

- ご使用前に必ずお読み下さい。



未来をひらく

スナガ開発株式会社

このたびは、ピッチングマシン「MA15」を
お買い上げいただきまして、誠にありがとうございます。

《 目 次 》

1. マシンの仕様	P 2
2. 本体付属部品	P 2
3. 安全上のご注意	P 3
4. MA15の主な特徴	P 7
5. ウレタンローターに関して	P 8
6. 各部の名称	P 9
7. 使用手順	P 10
8. 設定	P 12
1. 球種設定	P 12
2. ボリューム設定	P 12
3. コントロール調整	P 13
4. コース設定	P 13
5. ボールの投入	P 14
9. 電源	P 15
10. スパン調整方法	P 16
11. スピードの目安数	P 17
12. トラブルメンテナンス	P 18
13. 修理依頼	P 18
・配線図	P 19
14. 保証	P 20
15. お知らせ	P 20

◆この「ピッチングマシンMA15取扱説明書」の本文中においては、「ピッチングマシンMA15」を「マシン」と表記させていただいております。あらかじめご了承ください。

1. マシンの仕様

<MA15>

定 格 電 圧	:	AC100V
周 波 数	:	50Hz / 60Hz
動 力	:	90WDCモーター 2機
スピード調整	:	ボリューム可変式
ローター	:	軟式 ウレタン 220φ
左右傾斜角度	:	右 90° 左 90°
球 速	:	軟式 MAX 110km/h
設 定 球 種	:	ストレート・カーブ シュート・スライダー
寸 法	:	720×720×1330mm
重 量	:	45kg

※本機は日本国内用です



2. 本体付属品

- ◆ ピッチングマシン MA15 本体
- ◆ ピッチングマシン MA15 取扱説明書
- ◆ シューター
- ◆ マシンカバー
- ◆ 六角レンチ
- ◆ 保証書



3. 安全上のご注意

必ずお守りください

- ◆ご使用の前に、この「安全上のご注意」をよくお読みの上、正しくお使いください。また、お読みになった後は大切に保管してください。
- ◆ここに示した注意事項は、お使いになる人や、他の人への危害や損害を防ぐための内容を記載していますので、必ずお守りください。
- ◆次の表示の区分は、表示内容を守らず、誤った使用をした場合に生じる危害や損害の程度を説明しています。

 危険	この表示は、取扱いを誤った場合、「死亡または重傷を負う危険が切迫して生じることが想定される」内容です。
 警告	この表示は、取扱いを誤った場合、「死亡または重傷を負う可能性が想定される内容です。
 注意	この表示は、取扱いを誤った場合、「障害を負う可能性及び物的損害のみの発生が想定される」内容です。

- ◆次の絵表示の区分は、お守りいただく内容を説明しています。

 禁止	禁止（してはいけないこと）を示します。
 指示	指示に基づく行為の強制（必ず実行していただくこと）を示します。

⚠️ 危険



濡らさないでください

水等の液体が入ると発熱、感電、火災、故障、ケガなどの原因となります。使用場所、取扱いにご注意ください。
雨の日の使用はお止め下さい。



濡れた手で電源プラグを抜き差ししないでください

感電、ケガの原因となります。



改造しないでください

火災、ケガ、感電などの事故または故障の原因となります。



マシン使用前に、本体に異常がないか確認してください

事故・ケガを未然に防ぐ為、各箇所の点検を行ってください。



マシン操作者は、必ず防具を着用してください

安全の為に、ヘルメット・マスク・プロテクター・レガーツ等の防具を着用してください。



マシン使用時は、必ずマシン前に防球ネットを置いてください

打球により、送球者がケガをしたり、マシンの変形・故障の原因となります。また、ネットに異常がないことも点検してください。

⚠️ 警告



日本国内用です

電源プラグをAC100Vのコンセントにつないでください。
異なる電圧で使用した場合、事故の原因となります。



電源コードや電源プラグを加工したり、無理に曲げたり、ねじったりしないでください

火災、ケガ、感電などの事故または故障の原因となります。



コンセントから抜く場合は、電源コードを引っ張らず、電源プラグを持って抜いてください

コードを引っ張るとコードが傷つき、感電、火災の原因となります。



マシンは、野球の練習以外に使用しないでください

用途を誤ると、事故やケガの原因となります。



スピードボリュームは「0」の状態です電源を入れてください

ボリュームが上がった状態で電源を入れた場合、ローターが急に回転しとても危険です。

また、スピードコントローラーの寿命を早める原因となります。



マシン運転開始後は、人や物に向けて発射しないでください

事故、ケガの原因となります。



マシン運転中は、ローターの中に手などを入れないでください

ケガやローター破損の原因となります。



ボールは、新旧のレベルを合わせて使用してください

コントロールがより安定します。



ボールの点検を行ってください

泥等の汚れや水滴がついている場合、破損している場合は、コントロールが悪くなります。ボールは、十分に拭いてください。



マシン運転中は、発射口付近に手などを置かないでください

ケガやマシン破損の原因となります。



マシン運転中は、マシン内部に触れないでください

ケガやマシン破損の原因となります。



マシン運転中に、マシンに向かってボールを投げないでください

☆ボールがローターに食い込まれ、誤発射する恐れがあります

ケガの原因となります。

 マシン運転中は、マシン前を横切らないでください
万が一、発射されたボールが当たった場合、ケガの原因となります。

 ボール集めは、必ずマシンの電源OFFの状態で行ってください
万が一、ボールを発射してしまうと人に当たり、ケガの原因となります。

注意

 マシンは、水平で安定した場所で使用して下さい
不安定な場所ですと、マシン転倒の原因となります。

 マシンに乗ったり、物を置いたりしないでください
マシンが転倒・破損、物が落下してケガの原因となります。

 マシンは、電源から50m（規定）以内で使用してください
50m以上に延長すると、電圧定価が生じ、出力が低下する恐れがあります。

 ボール投入時には、必ず合図を出してから始めてください
確認を怠ると、ケガの原因となります。

 ボールの連続投入は、お止めください
故障・ケガの原因となります。

 マシン運転中に振動が大きくなったり、異音が出た場合には直ちに使用中止してください
ケガやマシン破損の原因となりますので、点検を行ってください。

 マシン使用後は、各箇所の点検を行って、必ず電源プラグを外し、付属のマシンカバーをかけて保管してください
また、定期点検を行ってください
丁寧に扱うことで、損傷を遅らせることができます。

4. MA15の主な特徴

1. 容易に移動

軽量及びキャスター（後部ストッパー付）のため、容易に移動ができます。

2. マシン本体の2分割が可能

メインBOX部とキャリー部とに、簡単に分割することができます。

3. あらゆる球種を実現

左右別々のモーター2機を使用している為、個々のモーターの回転調整によりストレート・カーブ・シュート・スライダーなどあらゆる球種が実現できます。

4. 簡単なマシンの操作

スピードは、左右のボリューム2個で調整できます。

ボールの高さ調整は、後部の上下調整ハンドルで調整できます。

球種は、左右のボリューム2個及び角度調整ノブで調整できます。

5. ウレタンローターに関して



○ローターの**使用期限は約3年**となります

ピッチングマシン及びウレタンローターをご購入後、3年を経過したローターは必ず交換をして下さい。



○ローターには、**使用期限が記載してあります**

ウレタンローターには、製造年月及び使用期限が記載してありますので、それを目安に必ず交換して下さい。



○ローターの**状態を日々確認して下さい**

ローターは消耗品ですので、劣化すると‘ヒビ割れ、粘着度・弾力性の劣化、ウレタンの飛び散り・溶解’等の症状が現れます。劣化症状は大変危険ですので、日々状態を確認して下さい。



○ローターの**寿命は状況により異なります**

ローターの寿命は、マシンの使用頻度・保管状態により、3年より早くなる場合があります。

ピッチングマシンを使用していない時は、**直射日光を避け、できるだけ風通しの良い所へ保管して下さい。**



6. 各部の名称

<発射側>



<操作側>

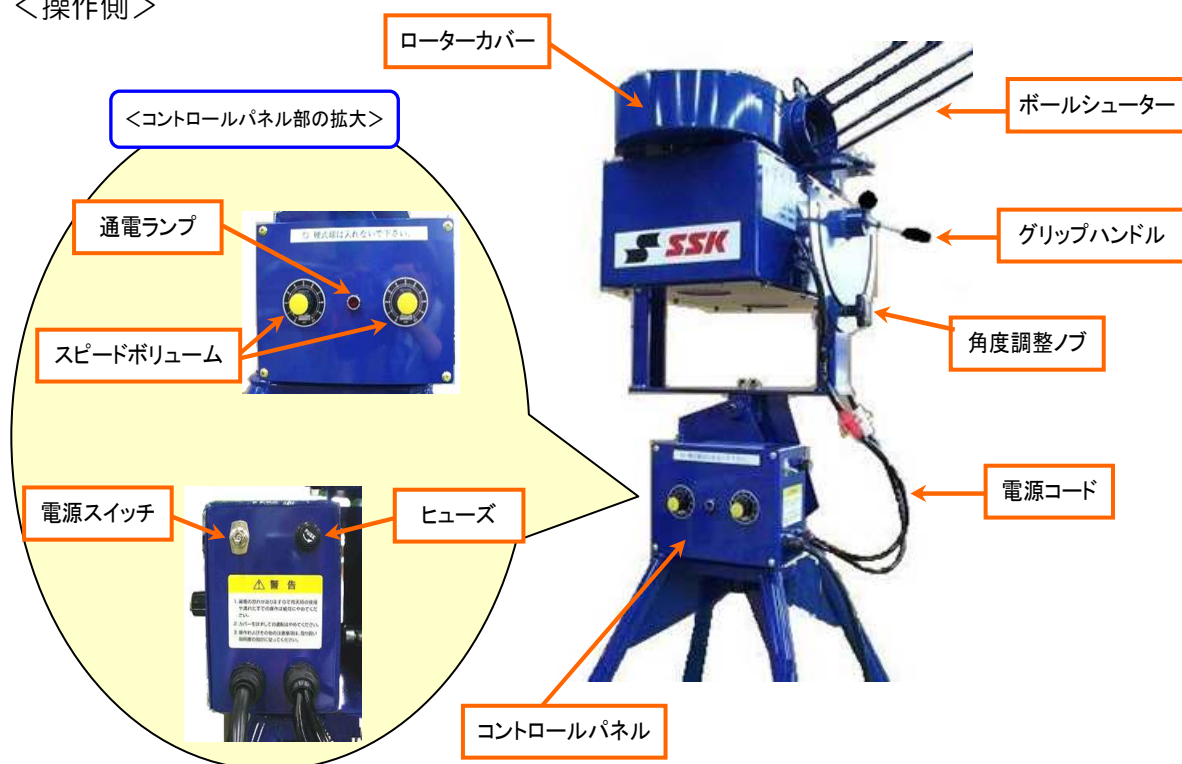

7. 使用手順

《使用前》

1. グリップハンドルを持ち、マシンを使用場所に運びます。
(グリップハンドル以外を持ちますと、ケガ及び破損の原因となる場合があります。)
2. 後輪キャスターのストッパーをかけ、固定します。
(固定しない状態で使用すると、稼動時に危険が及びます。)
3. ボールシューターを設置します。
しっかりと固定してください。
4. 危険防止の為、電源OFFの状態では回転部分及び各箇所に異物等がか
らんでいないかを確認します。外観の変形等も確認します。
5. マシン前にネットを設置し、操作者は防具を着用します。
※安全の為、必ず行ってください
6. マシンの電源プラグをAC100Vコンセントに差し込みます。
(コントロールパネルの通電ランプが点灯します。)
7. **コントロールパネルのスピードボリュームが「0」であることを確認
します。**
8. 電源スイッチをON(上向き)にします。
9. スピードボリュームをゆっくり右方向(時計方向)に回します。
急に回すと故障の原因になる恐れがあります。
10. ローター回転後、大きな振動・異音がないか確認します。
万が一、見受けられるようであれば、直ちに運転を停止してください。
11. ローターが回転し始めてから、約40秒後に投入を開始します。
回転後すぐに投入すると、あらゆる方向に発射される恐れがあります。
**必ず左右の回転が安定したことを確認後、ボールの投入をしてくだ
さい。**

12. 周りに人や物がないことを確認後、試球しながらスピードと投球位置を決めます。(P12、13の「8. 設定」を参照して下さい)

①スピードはスピードボリューム

「0」位置から右方向へと回すと投球速度が上がります

②投球位置は上下調整ハンドル

上下調整ハンドルを緩め角度を調整し、位置が決まったら上下調整ハンドルを締めます。

③球種は角度調整ノブ

角度調整ノブを緩め、グリップハンドルで上部BOXの傾きを調整し、位置が決まったら角度調整ノブを締めます。

※スピード、投球位置を決め、試球を行う際は、ボールの受け手と声をかけ合いながら安全に行ってください。

13. 設定・調整後、安全に注意しながら使用を開始します。

《使用後》

1. スピードボリュームを「0」に戻します。

2. 電源をOFF（下向き）にします。

※ローターが完全に停止するまで、接触・移動はしないでください。
ケガの原因となります。

3. 電源プラグを抜きます。

(電源を引いている場合は、電源の処理を行ってください)。

4. シューターを外します。

シューターを設置したまま移動・保管すると、破損の恐れがありますので、外してください。

5. 各箇所に異常がないか点検します。

ほこり等を除去しておく、より良いです。

6. 後部キャスターのストッパーを解除します。

7. グリップハンドルを持ち、マシンを保管場所まで移動します。

8. 専用マシンカバーをかけ、保管します。

8. 設定

1. 球種の設定

① スイング角度の設定

球種によってマシンスイング角度を、目的によって合わせて下さい。

※角度調整は、マシンのスイング角度設定グリップハンドルを急に動かないように持ち、緩めて位置を決め完全に締め付けて下さい。

※スイング設定基準は、下記のようになります。

② シューター設定球種によってボールシューターの角度を設定して下さい。

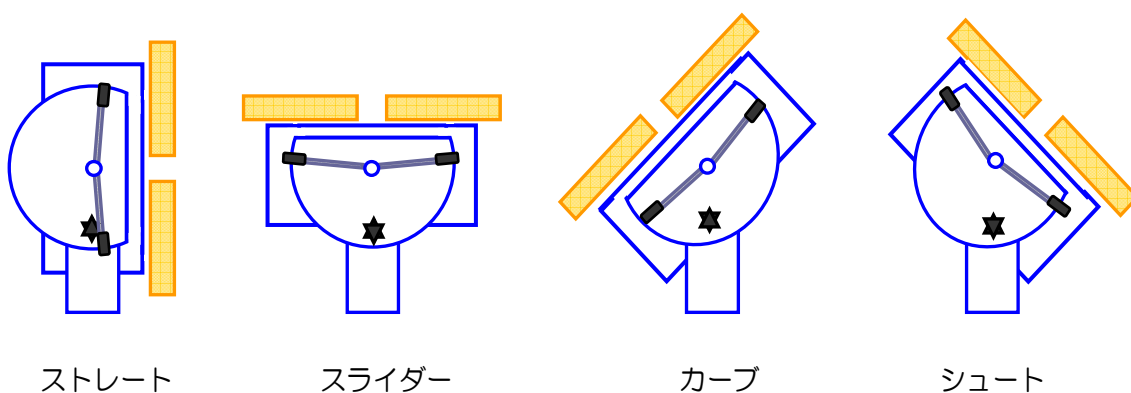

2. ボリューム設定

球種・スピードによって下図の様にボリューム調整して下さい。

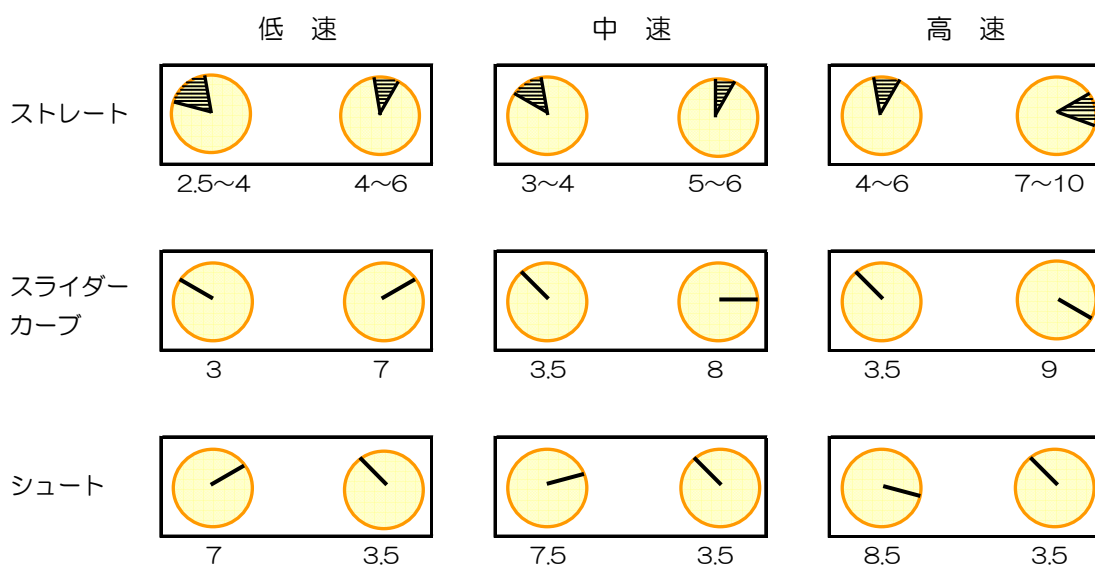

3. コントロール調整

球種、シューター設定、発射位置の設定が出来ましたら、ホームベースに向けて1～2球ボールを発射してみてください。ボールの行方を見て高さを調整します。

〈高さ調整〉

- ①上下調整固定ハンドルを緩め、マシンを上下方向に倒します。
- ②位置が決まったら、ハンドルで固定します。

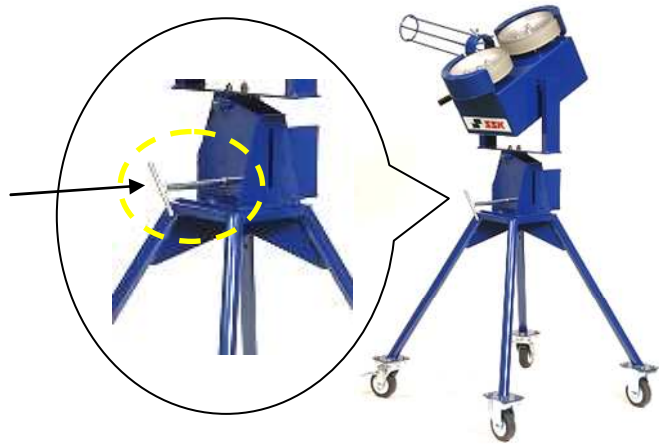

4. コース設定

コースの設定は、マシン後部を左右に振ってストライクゾーンに入るように設定します。

※ストレートを使用していてカーブに設定したい場合は、そのままのマシン位置の場合、外角にボールが外れてしまいますので、マシンの後部を左に振って下さい。

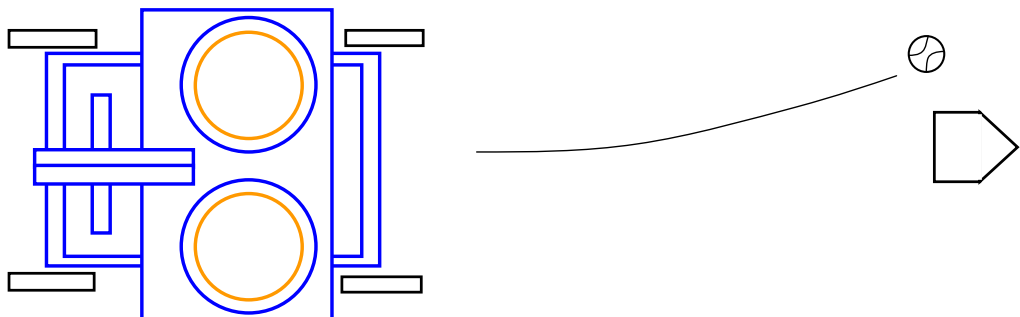

5. ボール投入

- ボール投入前には、発射口付近に人や物がいないか確認します。
- 一球一球発射の合図をして投球を始めます。
- 危険ですので、ボールの連続投入はやめて下さい。
(ボールを投球してから約5秒位間をおきましょう)
- ボールの新旧のレベルを合わせて使用して下さい。
また、ボールの縫い目の向きを一定にして、シューターに送ると、一層コントロールが良くなります。
- ボールに付いている汚れ(泥等)は、キレイに落してご使用下さい。
コントロールの安定、ボール・ローターの寿命が長くなります。
- 水に濡れたボールを使用しますと、スリップによりコントロールが悪くなり危険ですので、充分ボールを拭いてからご使用下さい。
- 糸切れ・皮切れ等のあるボールは、使用しないでください。

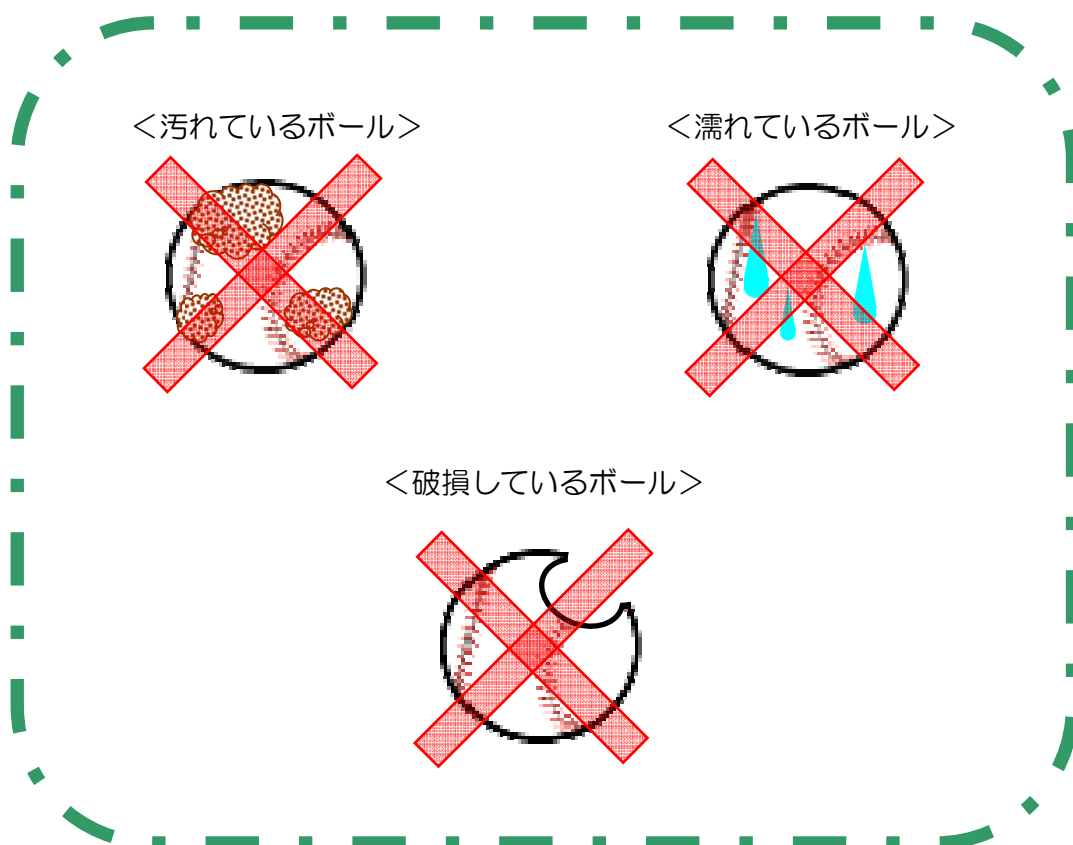

9. 電 源

このマシンは、AC100V（一般家庭用電源15A以上の容量、また発電機の場合は1.8KVA以上のもの）でご使用できます。

※ コードリール使用の場合

電源コンセントから離れた場所でコードリールを使ってマシンを使用する場合はなるべくコードリールは短く、太いものを使用して下さい。

(50m以内 太さ2mm以上、50m以上 太さ3.5mm以上)

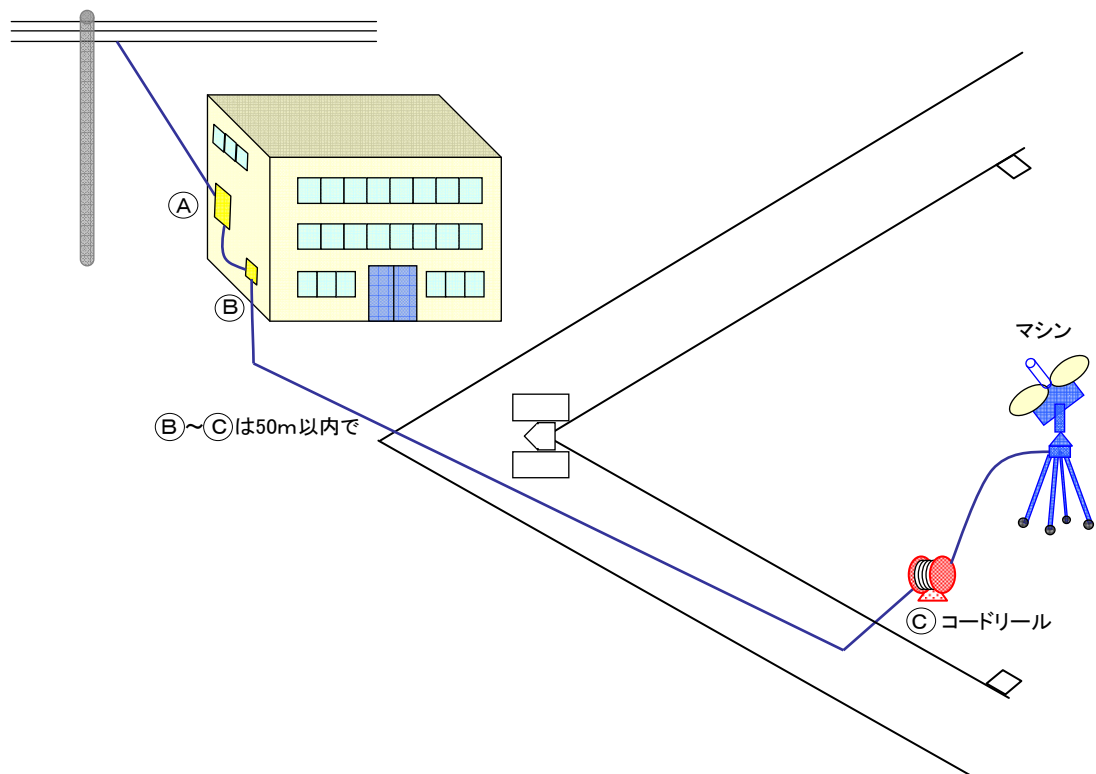

- ① BやCで電圧100VあってもAB間、BC間の線が細いと電圧降下を起こしてしまいます。
- ② マシンを作動させた場合Cの電圧が95V以上ないと電圧降下を起こしてしまいます。
- ③ コードリールを太く短い物を使用しても、マシンが正常に作動しない場合はAB間の線が細いので、電線を太くする工事が必要です。

10. スパン調整方法

作業は、電源プラグが抜けていることを確認して行って下さい。

- ① 左右のメインモーターを固定している全ての六角ボルトⒶを途中で緩めます。
- ② 左ローターと右ローターとの間（ボールスパン）を使用球に合わせた隙間に調整し、モーターを止めている六角ボルトⒶを固定していきます。（締め過ぎに注意して下さい。）
- ③ 大きな定規のようなものを使い左ローターと右ローターが一直線上になっているかを確認しながら、調整を行って下さい。（ローターがハの字になっていたり、片側斜めになっている時には、やり直してください。コントロールの乱れの原因になります。）

（ボールスパン）

軟式 35mm

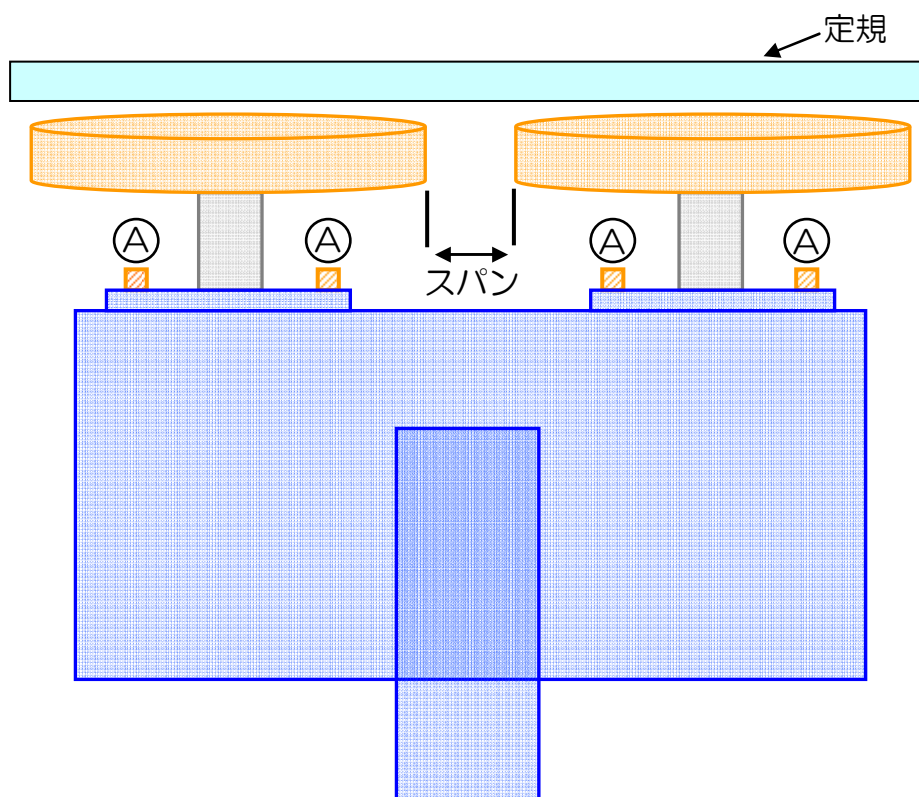

11. スピードの目安

スピードの目安

球速 (km/h)	ボリューム			
	ストレート		カーブ	
	L	R	L	R
70	3.5	7	2.5	7.5
80	4	7.5	3	8.5
90	4	8	3.5	9
100	5	9		
110	6	10		

回転数

ボリューム	回転数	
1		
2		
3	680	rpm
4	1,100	rpm
5	1,650	rpm
6	2,200	rpm
7	2,750	rpm
8	3,200	rpm
9	3,500	rpm
10	3,700	rpm

※上記数値は、あくまでも目安です。

※ご使用時の天候・ボールの種類等により誤差が生じます。

12. トラブルメンテナンス

1. ローターが回らない。
 - ①電源プラグが差し込んであるか？
 - ②通電ランプが点灯しているか？
点灯してない場合は、電源コードの交換が必要です。
 - ③各配線が正常に取り付いているか？
 - ④メインモーターが作動しているか？
 - ・ 作動しない場合
電源プラグが抜けている事を確認して、逆側の配線を回らないモーターに結線して下さい。
 - ・ モーターが作動した場合
スピードコントローラーの故障
 - ・ モーターが作動しなかった場合
モーターの故障
 - ⑤スピードコントローラーに配線が正常に取り付いているか？
 - ⑥ヒューズが切れていないか？

2. コントロールが悪い。
 - ①使用しているボールが濡れていないか？
 - ②新旧のボールが混じっていないか？
 - ③ローターの表面が汚れていないか？
 - ④ローターの表面が磨り減っていないか？
 - ⑤ローターが変形していないか？

13. 修理依頼

※本機を長くお使い頂くに当たり、2・3年に1度の点検・オーバーホールをお薦め致しております。

※修理を依頼される場合は、購入店もしくは当社までご連絡ください。

《配線図》

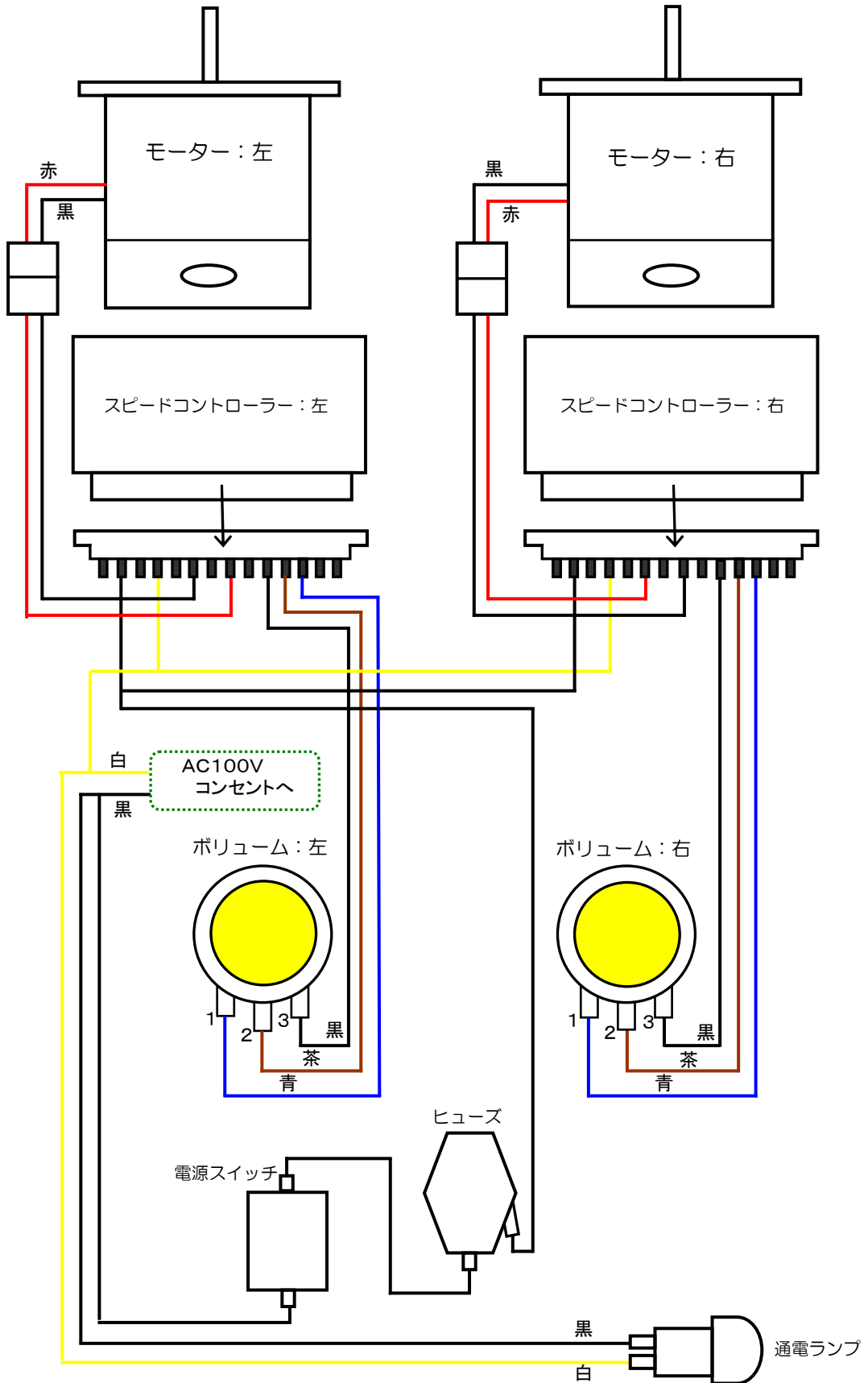

14. 保 障

1. このマシンの保障期間は、メーカー出荷日から1年間です。
2. 期間内正常なご使用にも拘らず、万が一故障が起きた場合、無償で修理致します。
3. 保障期間中であっても、次のような場合は有料修理になります。
 - ① 使用上の誤り、及び不当な修理や改造によるもの。
 - ② 電源、電圧が低くてモーターに負荷がかかりすぎにより、モーター及び制御装置が損傷した場合。
 - ③ 移転などの輸送上の故障
 - ④ 火災・公害・地震・風水害・その他天災地変・異常電圧などによる故障。
 - ⑤ 車両・船舶などに搭載された場合に生じる故障
 - ⑥ 保証書のご提示がない場合

15. お知らせ



注 意

この機械を取扱う場合は、必ずこの説明書に従って下さい。
もし、この説明書に従わず乱用または誤用によって、ケガ及び
損害が発生した場合は、スナガ開発株式会社及び販売店に
責任は、ないものとさせていただきます。

1. 本書の記載事項や本機に表示してある注意事項が、すべての危険を含んでいるわけではありません。
従って本機を取り扱う場合は、安全対策に関して十分な配慮が必要です。
2. 管理責任者を決めて管理して下さい。
管理責任者が本機の点検状態・使用状況を管理することが寿命を延ばす結果につながります。