

- このたびは、弊社商品をお買い上げいただきまして誠にありがとうございます。
- 本書は商品使用者が、いつでも読めるところに大切に保管してください。

安全上のご注意 必ず守ってください

※ご使用の前に、この「安全上のご注意」をよくお読みのうえ、正しくお使いください。

※ここに示した注意事項は、商品を安全に正しくお使いいただき、**あなたや他の人々への危害や損害を未然に防止するためのものです。**

※絵表示と意味は、次のようになっています。



警告

取り扱いを誤った場合、「**死亡または重傷を負う可能性が想定される**」内容を示しています。



注意

取り扱いを誤った場合、「**傷害を負う可能性、および物的損害のみ発生が想定される**」内容を示しています。



守っていただくべき義務行為を示しています。



禁止の行為であることを告げるものです。



警告

- 照明の用途以外に使用しないでください。
- 必ずこの取扱説明書に従って組立・設置・収納してください。
- 組立・設置・収納は大人の方が行ってください。
- 組立・設置・収納の際は、指や手をはさまないように注意してください。
- 雨の日は電源プラグが濡れないように設置・使用してください。濡れた手で電源プラグに触ると感電の恐れがあります。
- アースを必ず接地して使用してください。万一、本製品が漏電した場合、感電する恐れがあります。
- ライト点灯中や消灯直後に紙や布などの燃えやすいものを近づけないようにしてください。火災・変形・故障の恐れがあります。
- ライト点灯中や消灯直後は照明部が熱くなっておりますので触らないでください。
- 本製品を絶対に分解・改造しないでください。
- 弊社指定部品以外の部品は絶対に使用しないでください。
- 強風時など倒れる恐れがあるときは使用しないでください。
- 高所に設置する場合は、落下に注意してください。
- 球技で使用するときは、ボールなどが当たらない場所に設置してください。倒れたり、変形・破損・故障する恐れがあります。
- LEDライトをアルコールや可燃性の気体や液体に近づけないでください。発火する恐れがあります。
- LEDライトの周囲にストーブなど高温になるものを置かないでください。火災・変形・故障の恐れがあります。
- 使用環境温度（-30～60℃）をこえる場所では使用しないでください。
- 光源を直視しないでください。
- 電源コードの上に物を置いたり、コードを折り曲げたりしないでください。
- 掃除やお手入れの際は、必ずコンセントから電源プラグを抜き、器具が十分に冷えてから行ってください。
- 必ず入力電圧AC100-277V 50/60Hzで使用してください。

ご使用の前に

- ①必ず電源電圧AC100V～277V 50/60Hz内のコンセントで使用してください。定格より低いまたは高い電源電圧・周波数で使用すると、ライトの寿命が一気に短くなったり異常発熱など不調原因となります。
- ②コンセントのブレーカーは20A以上を使用してください。またコンセントは単独回路(20A)で使用してください。
- ③コードリールを使用する際は、コードは必ず全部引き出してください。コードリール全巻時の最大定格電流は7Aです。
すべて引き出したときに定格電流は15Aとなります(100V・50m・15A用)。
コードリールは全巻時7Aを超過した場合、コードが発熱し、被覆が溶けてショートして燃えることがあります、大変危険です。
- ④単独回路で複数LEDライトを使用する場合、光り方にばらつきが発生することがあります。場合によっては、電流が集中してしまう個体は定格を超える電流が流れ、発火したりなどのトラブルが発生する恐れがあります。
- ⑤使用するコンセントの電源電圧が不明な場合、またLEDライトが異常発熱していると思われる場合は、テスターで電圧を実測してください。
- ⑥複数のLEDを並列接続した場合、光り方にばらつきがでることがあります。電流が集中してしまったLED単体には、定格を超える電流が流れ込んでしまい、発火したり破損する恐れがあります。

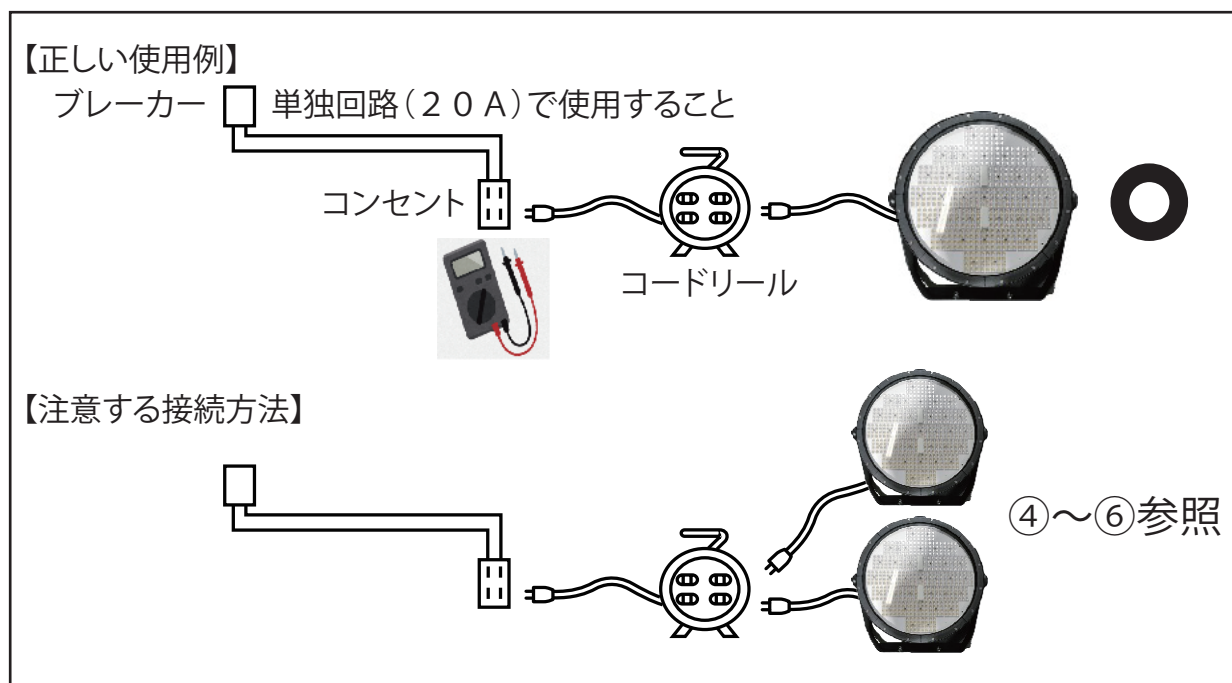

- ⑦製品指定の電圧以外の電圧環境下では使用しないでください。感電、火災、不灯の原因となります。

LED照明駆動電圧:AC100～277V

ご使用前に

【ご注意】

- ・使用中は発光部を直視しないでください。目を傷める可能性があります。
- ・点灯時や消灯直後は製品表面(特に本体裏面)が高温となっている場合があります。火傷となる可能性がありますので、取扱いには十分注意をお願いします。
- ・使用後は製品の温度が低くなってから、移動や片付けを行うようにお願いします。

各部の名称

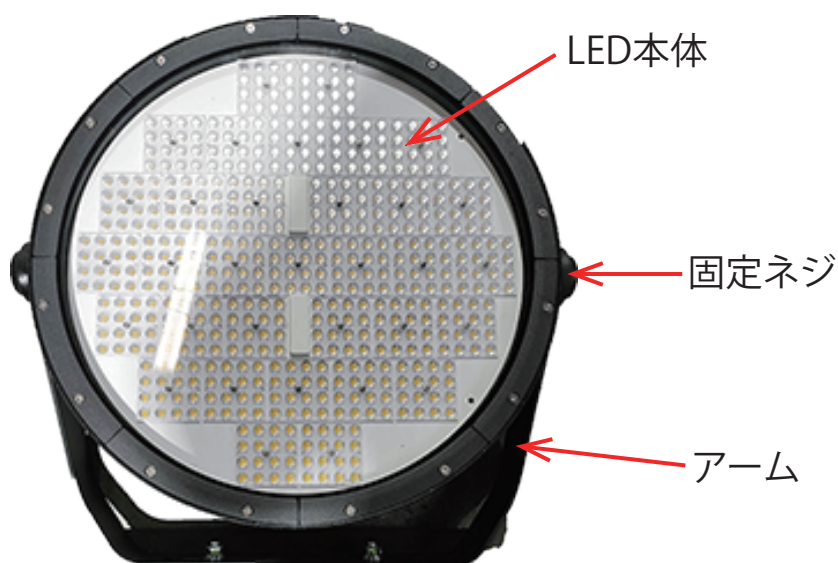

【付属品】



六角レンチ：1本

角度の調整方法

- ①付属の六角レンチにてアーム取り付け部の固定ネジ2本(左右各1本)を緩めます。
- ②ギザギザの溝どうしがあたらない状態までネジを緩めてから、アームの角度を変更します。
- ③角度を変更しましたら溝がしっかり挟み込むように固定ネジを締め付けます。

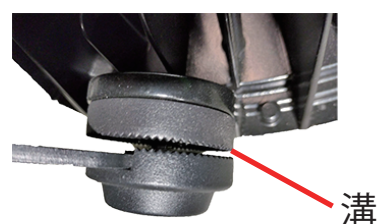
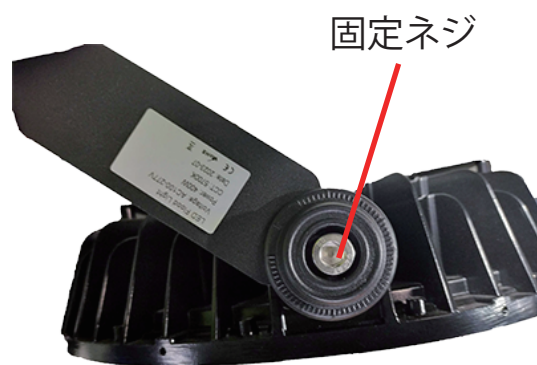

ご使用方法

- ① LED本体をご使用する位置及び角度を固定してください。
LED専用三脚(別売)を使用する場合は、「LED専用三脚」の取扱説明書に従ってLEDライト本体との接続を行ってください。
(専用三脚以外を使用した場合、バランスや安定感が悪く、転倒する恐れがあります。)
※LEDライトを2灯取付する場合は、LEDダブルライト用パーツ(別売)をお買い求めください。
- ②周囲の安全を確認し、電源プラグをコンセントに差し込みます。差し込みましたらすぐにLEDは点灯いたします。
! 発光部を直視しないでください。目を痛める可能性があります。
! 電源プラグは防水仕様ではありませんのでご注意ください。
- ③ご使用後は、電源プラグをコンセントから取り外してください。点灯中や消灯直後は照明部が熱くなっておりますので、表面温度が下がるまで、触らないでください。

お手入れについて

- ・清掃やお手入れの際は、必ずコンセントから電源プラグを抜いて消灯し、LED本体が十分に冷えてから行ってください。
- ・LED本体の外面やガラス表面の汚れは柔らかい布を水に浸し、よく絞ってから拭き取ってください。
- ・LED本体に直接水を掛けしないでください。
- ・洗剤や薬品などは使用しないでください。

保管について

【注意】

- ・LEDライト本体はアームの角度を調整し、立てた状態で保管してください。
 - ・屋内の湿気やほこりの少ないところに保管してください。
 - ・雨の日の使用などで濡れた場合は、水分をしっかりと拭き取ってください。
 - ・電源コードが断線すると、ショートしたり点灯しなくなりますので、以下に注意してください。
- ① 電源コードの上に物を置いたり、折り曲げたままの状態では置かないでください。
 - ② 電源コードは折れないよう、円形に束ねるなどしてください。

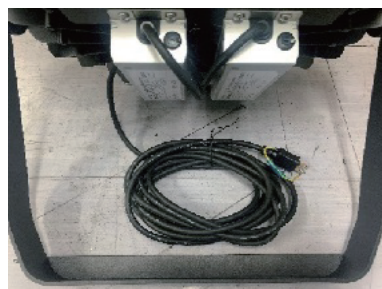

■LED電球

LEDチップ	3030
電源	USHINERAY
配光角度	60°
色温度	5,700K
サイズ	巾42×奥行25×高さ42cm
入力電圧	AC100-277V
周波数	50/60Hz
消費電力	400W
全光束	48,000Lm
効率	120Lm/W
演色性	Ra80
防水等級	IP65
定格寿命	30,000時間
作動温度	-30 to 60℃
本体質量	11.5kg
保証期間	3年

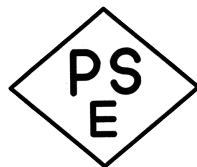

投光器サイズ

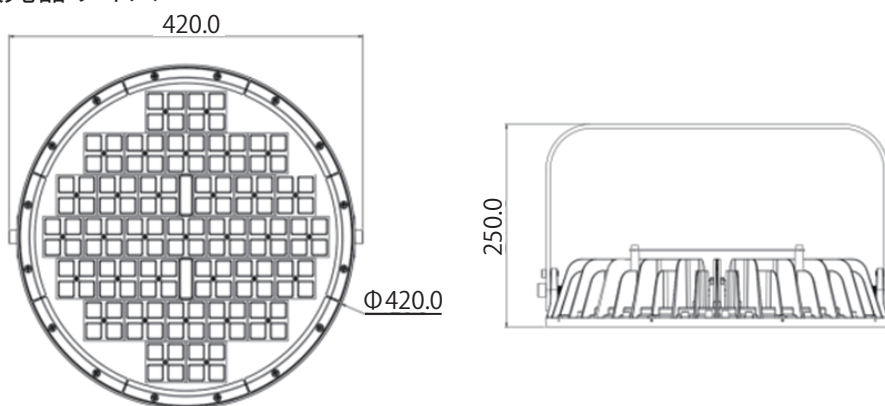

総販売元 株式会社 エスエスケイ
 〒542-8585 大阪市中央区上本町西1-2-19
 お客様相談室 TEL:0120-50-7789(フリーダイヤル)
 FAX:06-6768-7745

保証規定

1 保証対象

LEDライト(スタンドは除く)

2 保証期間

ご購入日から3年間といたします。

3 保証内容

保証期間内に取扱説明書に従った使用で不具合が発生した場合、無料交換いたします。

ただし、保証期間内であっても、次のような場合には保証の対象とはなりません。

1 保証書の提示が無い場合

2 保証書にご購入日、販売店名の記載が無い場合

3 保証書の記載内容が改変されている場合

4 自然災害(火災、天災、地変等)によって生じた故障や損傷

5 取扱説明書の記載内容に反するお取り扱いによって生じた故障や損傷

6 純正部品以外の部品を使用したことにより生じた故障や損傷

7 使用上における自然摩耗と認められるもの

8 品質・機能・安全上に全く影響が無いと認められる音・振動・外観上の軽微なキズなど

9 製品が日本国外で使用された場合

保証書

保証書の再発行はいたしませんので、購入時のレシートと一緒に大切に保管してください。

品番	SGR400L	
保証箇所	LEDライト (スタンドは除く)	
保証期間	ご購入日から3年	
ご購入日	年	月 日
お客様	お名前	
	ご住所	〒 -
	電話	() -
販売店様	店名	
	住所	
	電話	

この保証書は、本書記載内容で無料交換をお約束するものです。

保証期間内に故障が発生した場合は、本書をご提示の上、お買い上げの販売店に依頼してください。

総販売元 株式会社 エスエスケイ

〒542-8585 大阪府中央区上本町西1-2-19

お客様相談室 TEL:0120-50-7789(フリーダイヤル)

FAX:06-6768-7745

印